



Micro-Systeme

- Micro 100
- Micro 150
- Micro 300
- Micro 860
- Micro 1060
- Micro 2020
- Micro 4000



Fassaden- Markisen

Das Leben einfach
genießen!

Lewens
MARKISEN



Vielseitig und für jeden Bereich

Die Micro-Systeme von Lewens umfassen eine Vielfalt an Markisenmodellen für Fenster und Fassaden sowie vertikalen Sicht- und Sonnenschutz für den Einsatz an Glasdächern. Jedes einzelne Markisenmodell präsentiert sich mit unverwechselbarem Design und höchster Funktionalität. Die Entwicklung von Modellen und Ausstattungen ist dabei ebenso inspiriert von aktuellen Trends wie auch von Wünschen und Anregungen der Fachhändler und Kunden.

Seit 25 Jahren konstruiert und fertigt das Ludwigsluster Unternehmen Lewens hochwertige Markisen- und Glasdachsysteme, von einfach bis komplex und für jeden Einsatzbereich. Produziert wird auf einer Fläche von mehr als 30.000 Quadratmetern im vollstufigen Betrieb – von der Konstruktion über die Stoffkonfektion bis zur Montage. Hochwertige Materialien, gut durchdachte Konstruktion und Präzision in Zuschnitt und Teilefertigung sowie computergestützte Automation in der Fertigung sind die Grundlage für die zuverlässige Funktion der Produkte.

Beratung und Verkauf, Montage und Wartung vor Ort liegen in den kompetenten Händen des Fachhandels. Das ermöglicht Kundennähe und besten Service, damit Sie als Kunde das Leben einfach genießen können!



Qualität „made in Germany“:

Alle Markisen und Glasdächer der Firma Lewens werden in Deutschland hergestellt.

Das Leben einfach
genießen!





Micro 100

Micro 150



Micro 300



Micro 860/1060



Micro 2020



Micro 4000

Inhalt

Modelle

Micro 100 Fallarmmarkise	4
Micro 150 Klemm-Markise	6
Micro 300 Markisolette	8
Micro 860/1060 Senkrechtmarkisen von Zip bis Seilführung	10
Micro 2020 Senkrechtmarkise mit Zip für Glasdächer und breite Fenster	12
Micro 4000 Screen-Markise mit Zip für große Flächen	14

Ausstattung

Qualität und Technik Funktion und Verarbeitung im Detail	16
Komfort-Optionen Elektrik und Funk	17
Stoff und Farbe Tuchkollektion und Gestellfarben zur Wahl	18
Technische Daten im Überblick	20



Micro 100 – Fallarmmarkise

Luftiger Sonnenschutz mit Ausblick



4

Fallarmmarkise

Je nach Ausfahrposition erhält diese Markise eine andere Tuchneigung und bietet damit einen flexiblen Sonnenschutz für Fenster und Balkon.



- Breite max. 700 cm,
Ausfalltiefe max. 175 cm
- wandbündige Kassette
- Elektromotor
- Bespannung:
Acrylstoff (Standard),
Polyester/Recycling-Polyester
(Option)
- Optionen:
Funkmotor/Funkfernbedienung,
Wetterautomatik

Typ 90°

Mit Neigungswinkel von bis zu 90° spendet die Micro 100 optimalen Schatten im Innenraum und auch der Blick nach draußen bleibt erhalten.



Typ 135°

Fast schon eine Senkrechtmarkise: mit einem Neigungswinkel von bis zu 135° wird die Micro 100 zum fensternahen Sonnenschutz



Speziell für Fenster und Balkone wurde die Fallarmmarkise Micro 100 entwickelt und bietet hier einen flexiblen Sonnen- und Hitzeschutz, der gleichzeitig den Blick nach draußen ermöglicht und für Belüftung sorgt. Auch Blumenkästen vor dem Fenster werden schützend überspannt und bekommen Schatten. Wahlweise erhältlich mit einem Neigungswinkel von bis zu 90° oder 135°.

Optimaler Schutz für Tuch und Technik:
die nur 13 cm hohe Kassette.

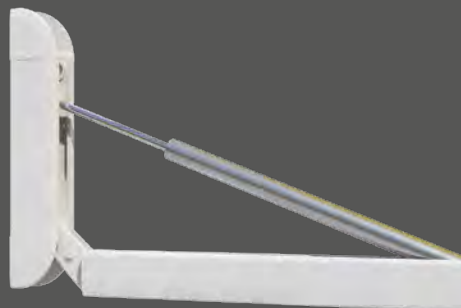

Hochwertige Gasdruckfedern
für eine straffe Tuchspannung
in jeder Ausfahrposition.





Für Balkon und Loggia

- Breite max. 350 cm,
Anlagenhöhe max. 300 cm
[inkl. Pfosten]
- Kurbelantrieb
- Bespannung:
Acrylstoff *[Standard]*,
Polyester/Recycling-Polyester
[Option]
- Optionen:
Elektromotor,
Funkmotor/Funkfernbedienung,
Wetterautomatik

*Ideale Lösung für Mietwohnungen:
die Klemm-Markise Micro 150*

Micro 150 – Klemm-Markise

Perfekter Sonnenschutz für Balkon und Loggia



Doppelte Sicherheit

Mit Klemmpfosten wird die Micro 150 einfach zwischen Boden und Decke befestigt und mit einer Konterschraube zusätzlich gesichert.

*Fast schon **Kassettenoptik** erhält die Markise bei geschlossenem Ausfallprofil.*





Ob kleine Terrasse, Loggia oder Balkon, die Micro 150 gibt immer ein gutes Bild ab und fügt sich harmonisch ins Fassadenbild.

Bei Mietwohnungen ist die Befestigung von Gelenkarmmarkisen vielfach ein Problem, da die Außenwände oft nicht mit Bohrlöchern und schweren Dübeln versehen werden dürfen. Hier bietet sich die Klemm-Markise Micro 150 als ideale Lösung an, da sie einfach zwischen Decke und Boden eingeklemmt wird.

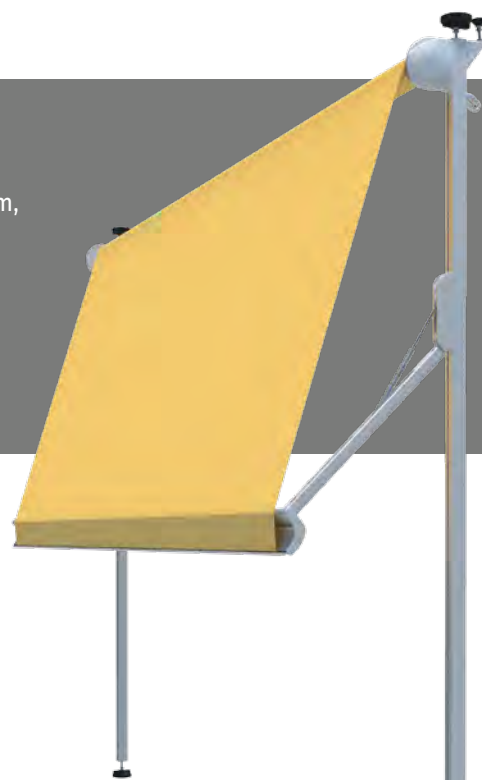

Tuchneigung 135°

Mit einer Tuchneigung von bis zu 135° bietet die Micro 150 auf kleinstem Raum Schatten und Hitzeschutz für Balkon und Innenraum.





*Verbreitet sonnige
Stimmung und schafft südliches
Ambiente: die Markisolette Micro 300*

Micro 300 – Markisolette

Mediterranes Flair für jede Fassade



Formschön und schlank:

Durch den engen Wandanschluss schafft die Kasette einen harmonischen Übergang zur Hausfassade.

Straffe Tuchspannung
in jeder Ausfahrposition durch hochwertige Gasdruckfedern.



Passgenau und mit viel Stil

- Breite max. 350 cm,
Anlagenhöhe max. 275 cm
- wandbündige Kassette
- Elektromotor
- Bespannung:
Acrylstoff (Standard),
Polyester/Recycling-Polyester,
Soltis 92 (Option)
- Optionen:
Funkmotor/Funkfernbedienung,
Wetterautomatik



Wird die Micro 300 nur zum Teil ausgefahren, verläuft sie parallel zur Fensterfläche wie eine Senkrechtmarkise. Bei weitem Ausfahren spannt sich die Markise nach außen.

Im Mittelmeerraum haben sie Tradition: Markisoletten schaffen südliche Atmosphäre und geben ein architektonisch reizvolles Fassadenbild. Die Micro 300 sorgt für angenehme Beschattung der Innenräume bei fast ungehinderter Sicht nach draußen und guter Belüftung. Sogar für Blumenkästen bleibt noch Platz und auch die Blumen bekommen Schatten.

Markisolette

Diese Markise vereint die Vorzüge von Fallarm- und Senkrechtmarkise: Während der obere Teil immer senkrecht bleibt, wird der untere Teil beim Ausfahren ausgestellt und erhält den Blick nach draußen.

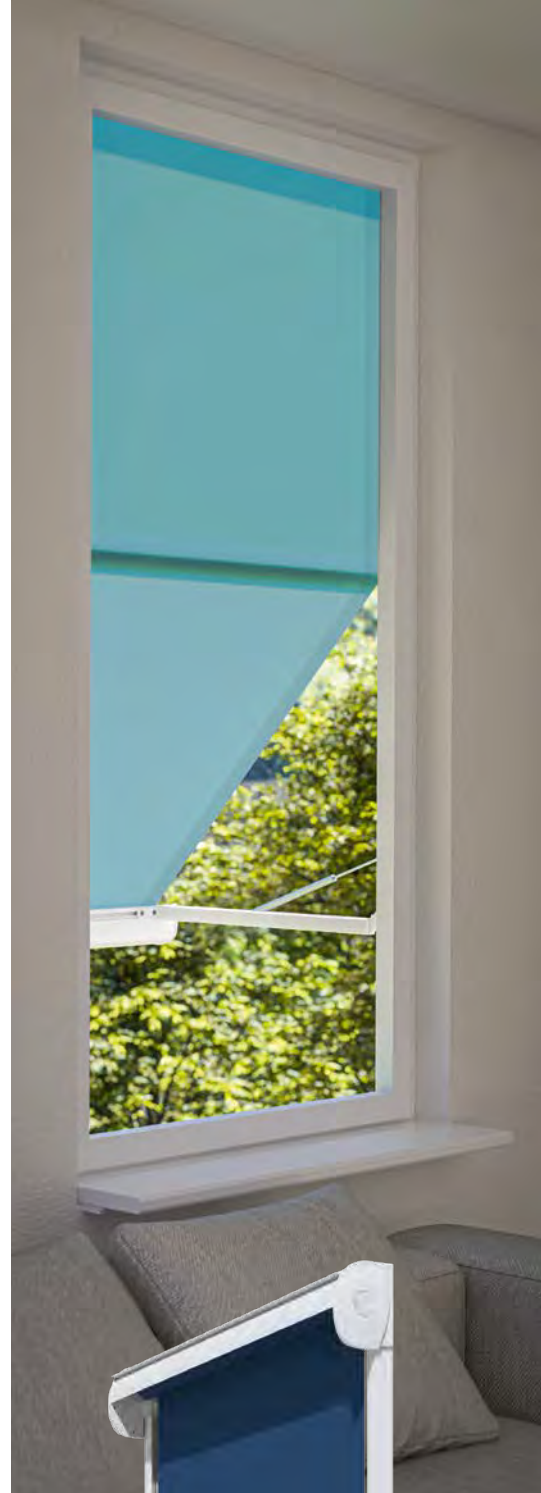



Komfort nach Maß

- Breite max. 400 cm,
Höhe max. 375 cm
(abhängig von Modell, Typ
und Ausstattung)
- Elektromotor/
(Tuchführung Z: Elektromotor
mit Hinderniserkennung)
- Bespannung,
abhängig von Tuchführung
und Modell:
Screen-Glasfasergewebe (Standard),
Soltis 92 (nur Tuchführung offen),
Acryl, Polyester/Recycling-Polyester
(nur Micro 1060)
- Optionen:
Funkmotor/Funkfernbedienung,
Wetterautomatik

Die Micro 860/1060 Typ Eckig passt gut zu moderner Architektur und eignet sich besonders gut für die fassadenbündige Anbringung innerhalb der Fensterlaibung.

Micro 860/1060 – Typ Eckig und Typ Rund

Senkrechtmarkisen für fassadenbündigen Einbau

Micro 860



Typ Eckig

Die klare Formgebung des eckigen Kassettenquerschnitts harmoniert besonders gut mit moderner Fassadengestaltung. Beim Einbau in Fensterlaibungen fügt sich die Kassette bündig in die Fassade ein.

Micro 1060



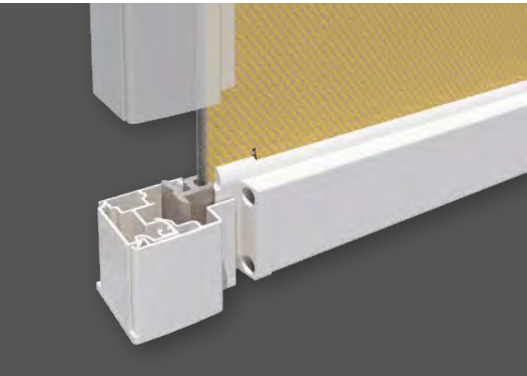

Micro 860 und 1060

Tuchführung **ZIP** (Z)

Schiene mit seitlicher Zip-Tuchführung:
Für höhere Tuchspannung, mehr Windsicherheit und besseren seitlichen Ausgleich von Bautoleranzen.

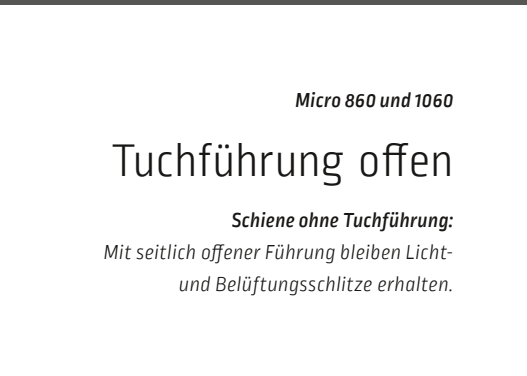

Micro 860 und 1060

Tuchführung offen

Schiene ohne Tuchführung:
Mit seitlich offener Führung bleiben Licht- und Belüftungsschlitze erhalten.

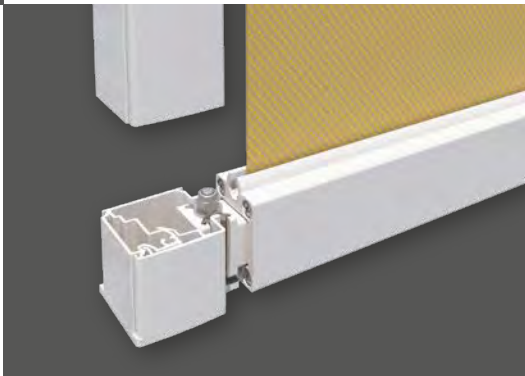

Nur Micro 1060

Seilführung

Puristisch und offen zeigt sich die Micro 1060 mit seitlicher Seilführung, ein sichtbares Designelement in der Fassadengestaltung.



Abb. oben:
Micro 1060 Typ Rund
mit Seilführung

Die Senkrechtmarkisen Micro 860 (Z) und 1060 (Z) eignen sich besonders gut für den unauffälligen und fassadenbündigen Einbau in Fenster- und Türöffnungen. Eine Bespannung aus Screengewebe oder Soltis 92 ermöglicht besten Sicht- und Sonnenschutz und gleichzeitig den Blick nach draußen.

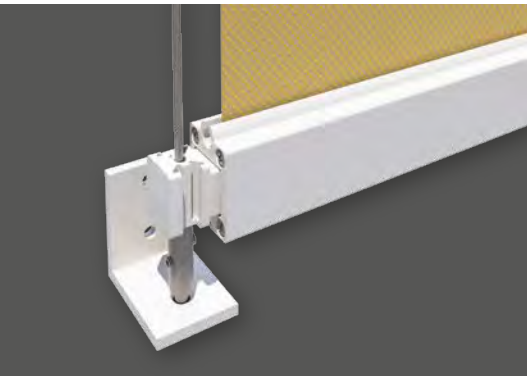
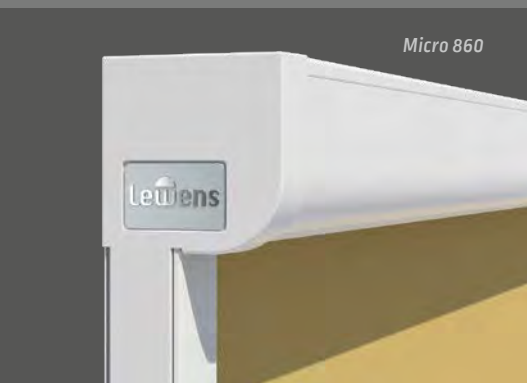

Micro 860

Typ Rund

Die gerundete Kante des Kassettenprofils setzt mit ihrer weichen Kontur den passenden Akzent bei traditionellen Bauformen. Bei Einbau in Fenster- und Türleibungen gewährt diese Rundung optimalen Lichteinfall.

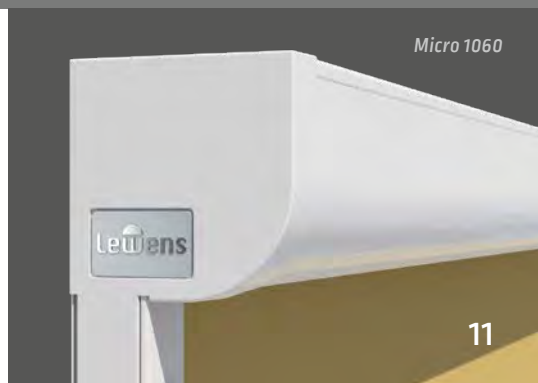

Micro 1060



*Screen-Senkrechtmarkise Micro 2020
mit Glasdach Murano Integrale
und Fenstermarkise Micro 1060 Z*

Micro 2020 – Passform im Quadrat

Senkrechtmarkise für Glasdächer und breite Fensterflächen

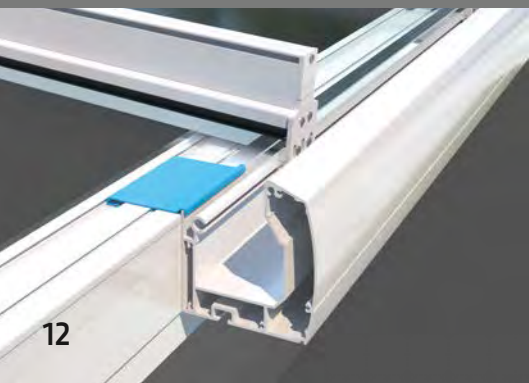

Glasdach

An Glasdächern der Murano-Serie von Lewens lässt sich die Micro 2020 wahlweise von innen an Rinne bzw. Pfette und Pfosten anbringen, so dass von außen nur das Tuch sichtbar ist, oder aber bündig eingesetzt in die Durchgangsöffnung.

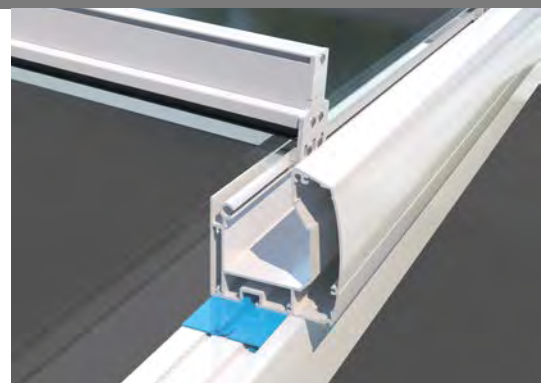

Ausstattung und Komfort

- Breite max. 600 cm,
Höhe max. 270 cm
- Zip-Tuchführung
und patentierte
Ausgleichsfedertechnik
- Elektromotor
mit Hinderniserkennung
- Bespannung:
Screen-Glasfasergewebe (Standard),
Acryl, Polyester/Recycling-Polyester
(Option, bis max 220 cm Höhe)
- Optionen:
Funkmotor mit Hinderniserkennung/
Funkfernbedienung,
Wetterautomatik,
diverse Befestigungsoptionen

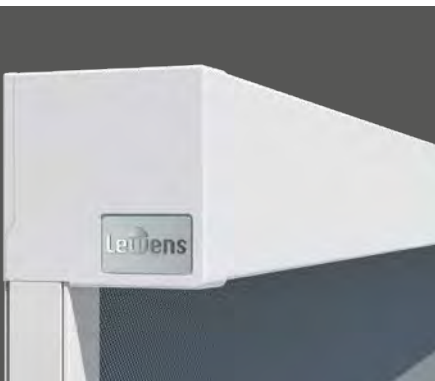

Quadratisch

Mit rechteckiger Form und flachen, aufgesteckten Endkappen ist die Micro 2020 gut geeignet für fassadenbündigen Einbau und die Nischenmontage.

Screen

Für den Einsatz an Glasdach oder Fassade ist Screen-Glasfasergewebe ideal, da es gleichzeitigen Sonnen- und Blendschutz und den Blick nach draußen bietet.

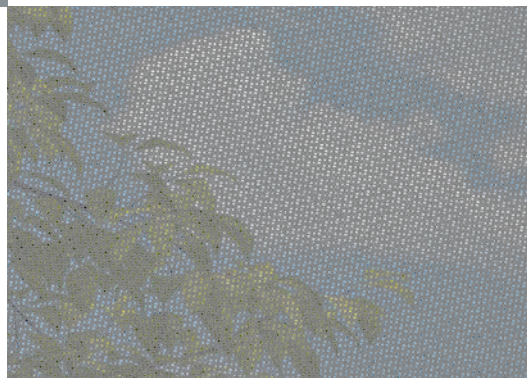

Die Micro 2020 wurde als Senkrechtmarkise speziell für Durchgänge bei Glasdächern und Wintergärten und für die breiten Fensterflächen von Panoramafenstern entwickelt. Für straffen Tuchsitz sorgen patentierte Ausgleichs-Federtechnik und Zip-Tuchführung, die das Tuch wie mit einem Reißverschluss verdeckt in seitlichen Schienen führt. Eine Bespannung mit Screen-Glasfasergewebe vereint Sicht- und Sonnenschutz und erhält dabei den Blick nach draußen.



Fenster und Fassade

Ohne zusätzliche Konsolen lässt sich die Micro 2020 in kleineren Formaten an der Fassade oder innerhalb der Fensterlaibung anbringen.



Tuchführung **ZIP** (Z)

Schiene mit seitlicher Zip-Tuchführung und patentierte Ausgleichsfedertechnik für höhere Tuchsitzung, glatten Tuchsitz, mehr Windsicherheit und besseren seitlichen Ausgleich von Bautoleranzen.



Micro 4000 – die große Quadratische Senkrechtmarkise für große Flächen



Mit nur 15 cm Kassettenhöhe, gerader Form und flachen, aufgesteckten Endkappen ist die Micro 4000 auch gut geeignet für die Nischenmontage.

Screen-Glasfasergewebe:
für Sonnen- und Blendschutz mit Sicht nach draußen.



Ausstattung nach Maß

- Breite max. 600 cm (bis 300 cm Höhe), Höhe max. 600 cm (bis 300 cm Breite), abhängig von Modell, Typ und Ausstattung
- Elektromotor mit Hinderniserkennung
- Bespannung: Screen-Glasfasergewebe (Sergé)
- Optionen: Funkmotor mit Hinderniserkennung/ Funkfernbedienung, Wetterautomatik



Die Micro 4000 kann sowohl vor dem Fensterausschnitt als auch fassadenbündig innerhalb der Fensterlaibung angebracht werden.

Sonnen- und Blendschutz im XXL-Format: Die Micro 4000 wurde als Senkrechtmarkise speziell für große Fensterflächen und Durchgänge bei Glasdächern und Wintergärten entwickelt. Ausgestattet mit seitlicher Zip-Tuchführung und Schiene wird das Tuch wie mit einem Reißverschluss verdeckt geführt. Durch die Bespannung mit Screen-Stoff bleibt der Blick nach draußen bestehen.

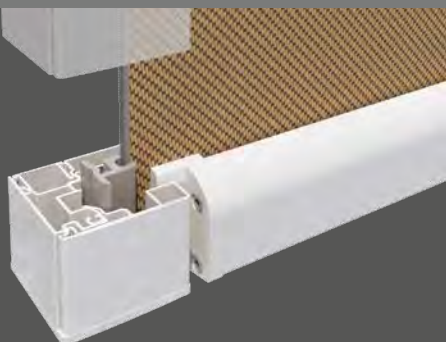

Tuchführung

ZIP (Z)

Schiene mit seitlicher Zip-Tuchführung:
Für höhere Tuchspannung, mehr Windsicherheit und besseren seitlichen Ausgleich von Bautoleranzen.

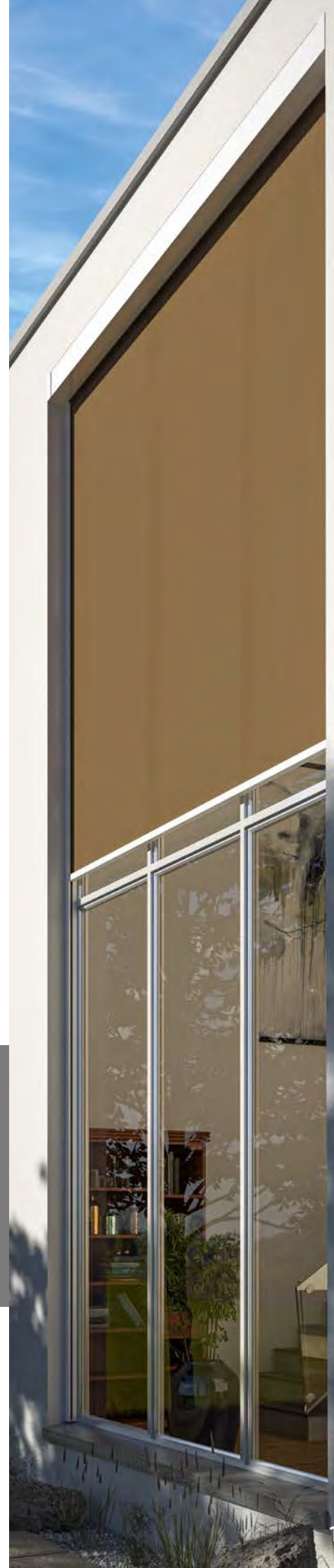

Qualität mit Garantie



Qualität und Produktion nach CE-Norm:

Achten Sie auf das Zeichen,
das Ihnen die Güte und die
technische Zuverlässigkeit
unserer Produkte garantiert.

Der Name Lewens steht für Kreativität und
viel **Know-How** bei der Entwicklung, **hochwertige
Materialien** und **sorgfältige Verarbeitung**
in Produktion und Montage.



Qualität bis ins Detail:
Hochwertige **Gasdruckfedern** schaffen in
jeder Ausfahrposition eine hervorragend
straffe Tuchspannung.

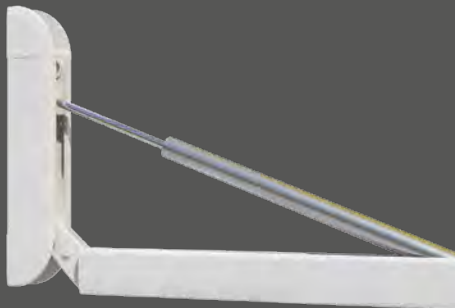

Moderne **ZIP-Tuchführung**:
Diese ausgefeilte Technik sorgt für höhere
Tuchspannung, mehr Windsicherheit und
besseren seitlichen Ausgleich.

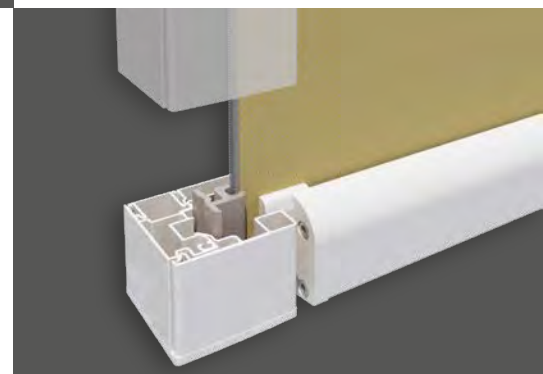

Qualität und Technik made in Germany

Fassadenmarkisen von Lewens überzeugen durch ihr Design,
Qualität und eine Vielzahl an Ausstattungsvarianten.
Zentimetergenaue Fertigung auch in Zwischenmaßen ermöglicht die
passgerechte Montage an nahezu jedem gewünschten Ort.



Markenware aus Deutschland:

Lewens-Markisen werden in Deutschland hergestellt und montiert
– Qualität „made in Germany“!



Funksteuerungen

schaffen die Voraussetzung dafür, alle Terrassenfunktionen in die Hausautomation einzubinden, mit Bedienkomfort per Tablet oder Smartphone.



Funkfernbedienungen

ermöglichen die Bedienung Ihrer Markisen vom Sessel aus – ganz bequem, ohne aufzustehen.



Optionen
Elektrik

Möchten Sie mehr als den Wandschalter zur Bedienung und dazu mehr Komfort? Dann stehen Ihnen Funksteuerungen, Beleuchtung, Heizstrahler und Komponenten der Wetter-Automatik nach zeitgemäßem Standard zur Verfügung, so dass diese in die Hausautomation eingebunden werden können. Damit wird für alle Funktionen ein Bedienkomfort per Tablet oder Smartphone möglich.



Wetter-Automatik

Sonnen-, Wind- und Regensensoren sorgen für wetterabhängige automatische Steuerung von Markisen – auch wenn mal niemand zu Hause ist.





Standardfarben: RAL-Farben und Strukturlacke (SL) ohne Mehrpreis:



Drucktechnisch bedingt sind Farbabweichungen möglich. Wir empfehlen unbedingt einen Abgleich mit unseren Original-Farbmustern.

Gestellfarben nach Wunsch

Die Gestelle der Lewens-Markisen und Glasdächer werden hochwertig pulverbeschichtet und sind damit besonders UV- und witterungsbeständig. Speziell für den Einsatz in Küstenregionen erhöht eine optionale Voranodisierung die Haltbarkeit der Beschichtung. Für die Gestellfarben stehen hunderte RAL-Farben und Strukturlacke (SL) zur Wahl. Eine große Auswahl von Trendfarben gehört zum Standard – ohne Aufpreis.



*Neben der Ausführung mit Pulverbeschichtung werden die Gestelle fast aller Modelle auch in **silber natur** angeboten.
Ausführung: Gestell in **E6/EV1 silber eloxiert**,
Detailelemente wie Gelenkteile, Konsolen etc.
in silber RAL 9006 pulverbeschichtet.*



Die Lewens-Kollektion bietet Ihnen hochwertige, spinndüsengefärbte und daher langfristig farbkraftige Acryl- und Polyesterstoffe, Gewebe mit 85 % Recycling-Polyester aus PET-Flaschen sowie teiltransparente Screen-Glasfasergewebe und Soltis 92. Das Angebot umfasst moderne und klassische Dessins, Unis, feine Strukturen und 3D-Effekte quer durch die gesamte Farbpalette.

Markisenstoffe von Lewens sind speziell für den Außenbereich geschaffen und wasserabstoßend und schmutzabweisend imprägniert. Für die Konfektion werden neueste Nähtechniken zum verzugfreien Nähen bzw. Ultraschall zum Verkleben eingesetzt. Die Konfektion ist so gestaltet, dass die Markisentücher in voller Planlage (und nicht gefaltet) verarbeitet werden.

Einige Qualitätsmerkmale:

- Konfektion mit sicherem Steppstich, optional für viele Markisenmodelle auch mit Ultraschall verklebter Naht
- Tuch und Volant aus einem Stück gefertigt (Rapportgleichheit)
- Säume oben, unten und Volantsaum versäubert (sauberer Abschluss)
- Rapportsymmetrischer Abschluss links und rechts
- Verwendung von Tenara®-Qualitätsnähgarn (auch für Volants)

Die Kollektion

Tücher von Trend bis klassisch

*Für Fassadenmarkisen bietet sich die Wahl von **Screen-Glasfasergewebe** an, wenn Sonnen- und Blendschutz und gleichzeitig der Blick nach draußen gewünscht wird.*



Micro 100 / 150

Ausstattung und Technik



Hergestellt und montiert in Deutschland
Qualität und Technik nach CE-Norm



Micro 100



Micro 100



Micro 150

Typ [= max. Tuchneigung]	90°	135°	135°
Technik	Fallarmmarkise	Fallarmmarkise	Klemm-Markise
Gehäuse (H x T), ca.	130 x 132 mm	130 x 132 mm	130 x 130 mm
Feldbreiten (max.)			
1-teilig (Einzelfeld)	700 cm	700 cm	350 cm
Ausfalltiefen			
Armlängen 75 / 100 / 125	■	■	■
Armlängen 150 / 175 cm	■	■	-
Sonder-Armlängen	□	□	□
Höhe			
Bestellhöhe (max.)			300 cm
Antrieb			
Elektromotor (für Wandschalter)	■	■	□
Funkmotor	□	□	□
Kurbelantrieb	□	□	■
Gestellfarben			
29 Lewens Standard-Gestellfarben	■	■	■
Silber natur [E6/EV 1 Eloxal, Detailelemente RAL 9006]	■	■	■
Zusatz-RAL, Sonder-Farben und Effektlacke	□	□	□
Markisentücher aus der Lewens-Kollektion			
Marken-Acryl (spinndüsengefärbt, ultrafarbecht)	■	■	■
Marken-Polyester / -Recycling-Polyester (spinndüsengefärbt, ultrafarbecht)	□	□	□
Qualitätsnähgarn Tenara	■	■	■
Nähte ultraschallverklebt	□	□	□
Optionen			
Funkmotor + Funk-Fernbedienung	□	□	□
Wetterautomatik (Sonne, Wind, Regen)	□	□	□
Befestigung			
Wand	■	■	-
Decke / Nische	□	□	-
Decke + Boden (Klemmpfosten)	-	-	■

Mögliche Maße und Einschränkungen sowie das vollständige elektronische Zubehör entnehmen Sie bitte den technischen Angaben der aktuellen Lewens-Preisliste.

■ Standard □ Option - nicht erhältlich

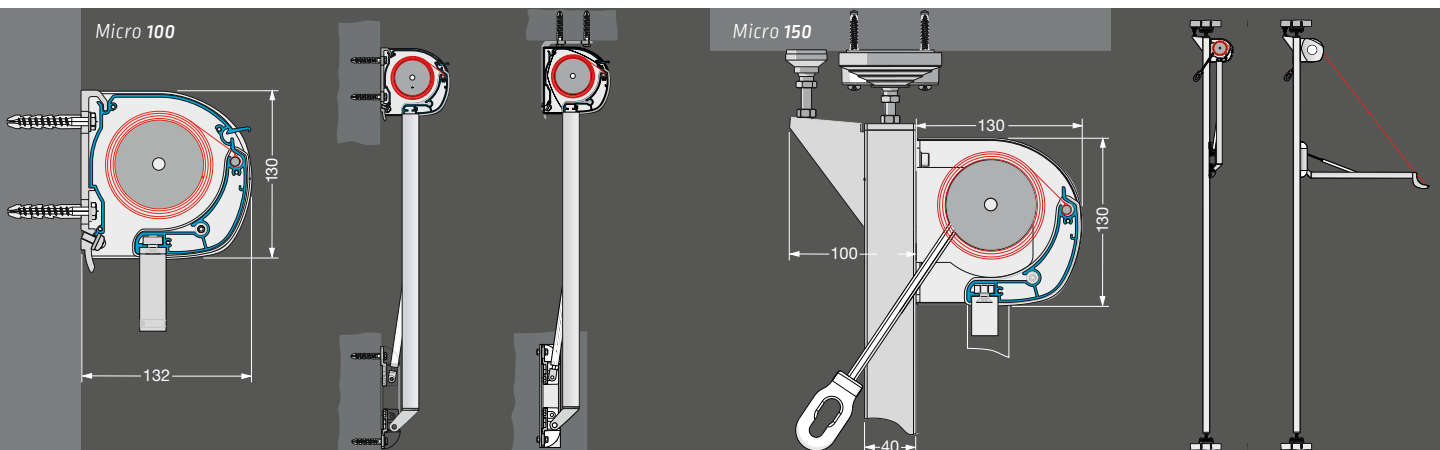

Micro 300

Ausstattung und Technik



Hergestellt und montiert in Deutschland
Qualität und Technik nach CE-Norm

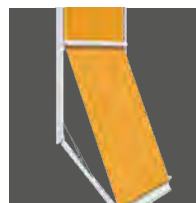

Micro 300

Typ [= max. Tuchneigung]	135°
Technik	Markisolette
Gehäuse (H x T), ca.	172 x 138 mm
Feldbreiten [max.]	
1-teilig [Einzelfeld]	350 cm
Höhe [max.]	
Anlagenhöhe	275 cm
Armlänge [Standard] / Armneigung [max.]	72,5 cm / 135°
Antrieb	
Elektromotor (für Wandschalter)	<input checked="" type="checkbox"/>
Funkmotor	<input type="checkbox"/>
Kurbelantrieb	<input type="checkbox"/>
Gestellfarben	
29 Lewens Standard-Gestellfarben	<input checked="" type="checkbox"/>
Silber natur [E6/EV 1 Eloxal, Detailelemente RAL 9006]	<input checked="" type="checkbox"/>
Zusatz-RAL, Sonder-Farben und Effektlacke	<input type="checkbox"/>
Markisentücher aus der Lewens-Kollektion	
Marken-Acryl [spinndüsengefärbt, ultrafarbecht]	<input checked="" type="checkbox"/>
Marken-Polyester / -Recycling-Polyester [spinndüsengefärbt, ultrafarbecht]	<input type="checkbox"/>
Soltis 92	<input type="checkbox"/>
Qualitätsnähgarn Tenara	<input checked="" type="checkbox"/>
Nähte ultraschallverklebt	<input type="checkbox"/>
Optionen	
Funkmotor + Funk-Fernbedienung	<input type="checkbox"/>
Wetterautomatik (Sonne, Wind, Regen)	<input type="checkbox"/>
Befestigung	
Wand	<input checked="" type="checkbox"/>
Decke	<input type="checkbox"/>

Mögliche Maße und Einschränkungen sowie das vollständige elektronische Zubehör entnehmen Sie bitte den technischen Angaben der aktuellen Lewens-Preisliste.

Standard Option

Micro 300

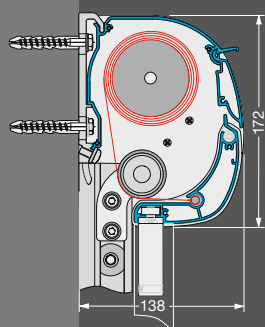

Micro 860/1060

Ausstattung und Technik

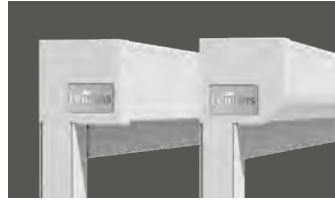

Micro 860

Micro 1060



Hergestellt und montiert in Deutschland
Qualität und Technik nach CE-Norm

Typen	Eckig / Rund		Eckig / Rund	
	Offen	ZIP (Z)	Offen/Seil	ZIP (Z)
Tuchführung				
Kassette (H x T), ca.	85 x 85 mm	85 x 85 mm	105 x 105 mm	105 x 105 mm
Feldbreiten, 1-teilig (max.)				
Motorantrieb	300 cm	275 cm	400 cm	400 cm
Kurbelantrieb	300 cm	200 cm	340 cm	200 cm
Anlagenhöhen (max.)				
Motorantrieb	250 cm	175 cm	375 / 300 cm	350 cm
Kurbelantrieb	200 cm	175 cm	200 cm	200 cm
Antrieb				
Elektromotor (für Wandschalter)	■	-	■	-
- mit Hinderniserkennung	-	■	-	■
Funkmotor	□	□	□	□
Kurbelantrieb	□	□	□	□
Gestellfarben				
29 Lewens Standard-Gestellfarben	■	■	■	■
Silber natur (E6/EV 1 Eloxal, Detailelemente RAL 9006)	■	■	■	■
Zusatz-RAL, Sonder-Farben und Effektlacke	□	□	□	□
Markisentücher aus der Lewens-Kollektion				
Screen	■	■	■	■
Soltis 92	■	-	■	-
Marken-Acryl (spindüsengefärbt, ultrafarbecht)	-	-	* □	* □
Marken-Polyester / -Recycling-Polyester (spindüsengefärbt, ultrafarbecht)	-	-	* □	* □
Optionen				
Funkmotor + Funk-Fernbedienung	□	-	□	-
- mit Hinderniserkennung + Funk-Fernbedienung	-	□	-	□
Wetterautomatik (Sonne, Wind, Regen)	□	□	□	□
Befestigung				
Wand / Nische	■	■	■	■
Aufgeständert mit Montagefüßen (8er, 10er, 13er, 18er)	□	□	□	□

Mögliche Maße und Einschränkungen sowie das vollständige elektronische Zubehör entnehmen Sie bitte den technischen Angaben der aktuellen Lewens-Preisliste.

■ Standard □ Option - nicht erhältlich

* bis max 300 x 300 cm

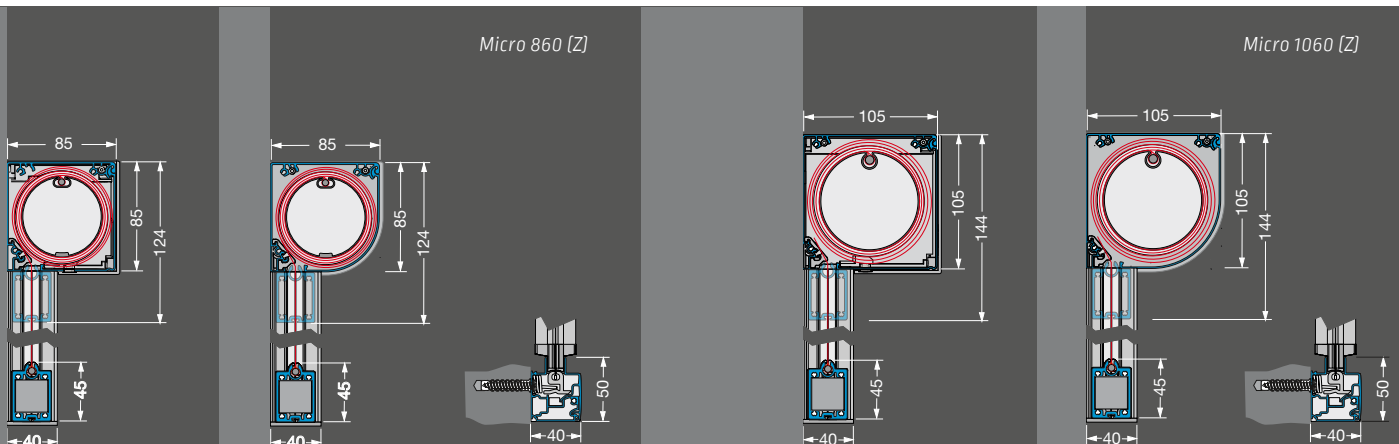

Micro 2020 / 4000

Ausstattung und Technik



Hergestellt und montiert in Deutschland
Qualität und Technik nach CE-Norm



Micro 2020



Micro 4000

Typen	Eckig	Eckig
Tuchführung	ZIP (Z)	ZIP (Z)
Kassette (H x T), ca.	110 x 113 mm	145 x 160 mm
Feldbreite (max.)		
1-teilig (Einzelfeld)	600 cm	600 cm (bis 300 cm Höhe)
Anlagenhöhe (max.)		
Bestellhöhe	270 cm	600 cm (bis 300 cm Breite)
Antrieb		
Elektromotor (für Wandschalter)	■	■
– mit Hinderniserkennung	■	■
Funkmotor	□	□
Kurbelantrieb	–	–
Gestellfarben		
29 Lewens Standard-Gestellfarben	■	■
Silber natur (E6/EV 1 Eloxal, Detailelemente RAL 9006)	■	■
Zusatz-RAL, Sonder-Farben und Effektlacke	□	□
Markisentücher aus der Lewens-Kollektion		
Screen	■	■
Soltis 92	–	–
Marken-Acryl (spindüsengefärbt, ultrafarbecht)	* □	–
Marken-Polyester / -Recycling-Polyester (spindüsengefärbt, ultrafarbecht)	* □	–
Optionen		
Funkmotor mit Hinderniserkennung + Funk-Fernbedienung	□	□
Wetterautomatik (Sonne, Wind, Regen)	□	□
Befestigung		
Wand / Decke	■	■
Murano-Glasdächer	□	

Mögliche Maße und Einschränkungen sowie das vollständige elektronische Zubehör entnehmen Sie bitte den technischen Angaben der aktuellen Lewens-Preisliste.

■ Standard □ Option – nicht erhältlich
* bis max 220 cm Höhe

Micro 2020

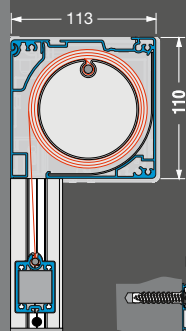

Montage
an Murano Glasdächer

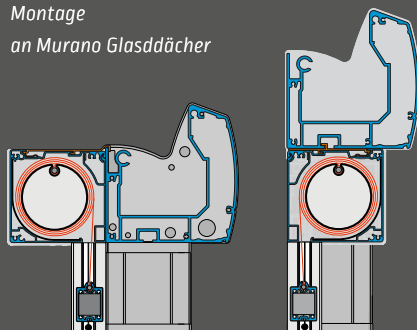

Micro 4000

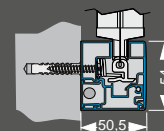
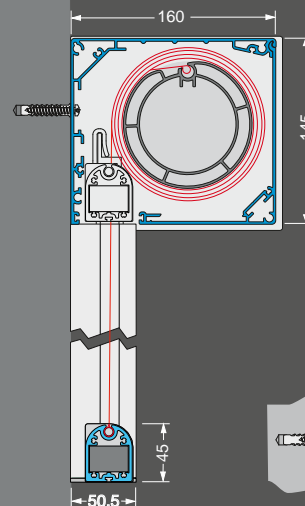



www.lewens-markisen.de



Ihr Fachhändler berät Sie gern: